

gevoSol 23 gevoSol 26

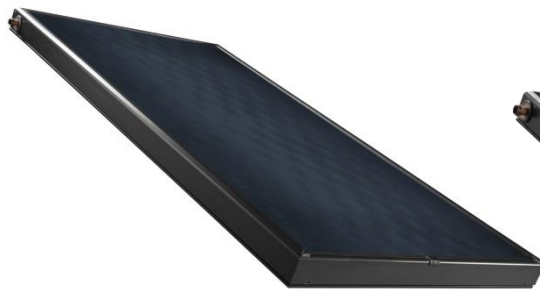

gevoSol V

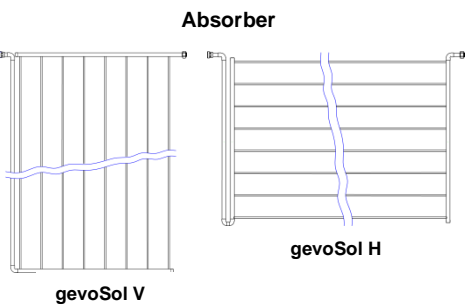

gevoSol V

gevoSol H



Registernummer 011-7S2846 F

Aufbau:	
Glas:	Gehärtetes, hagelsicheres Solarglas 3,2 mm strukturiert, hohe Strahlungsdurchlässigkeit durch niedrigen Eisengehalt, reflexionsarm, Glasabdeckung austauschbar
Rahmen:	Rahmen aus doppelwandigem, pulverbeschichteten Aluminiumprofil mit integrierter Glasaufnahme; in der Gehrung verschweißt
Absorber:	Al-Kupfer-Vollflächenabsorber mit hochselektiver Beschichtung, lasergeschweißt Absorption 95 % +/- 2 %, Emission 4-5 %
Seitliche Dämmung:	20 mm ausgasungsfreie Mineralwolle, schwarz kaschiert
Rückwanddämmung:	50 mm ausgasungsfreie Mineralwolle
Glasabdichtung:	3-lippige EPDM Gummidichtung
Rückwand:	aus Aluminium-Blech
Anschlüsse:	2 Anschlüsse oben seitlich mit stabiler Rotgussverschraubung und doppelter Dichtfläche (DKOL); Konus und Viton Dichtring, kein Kompensator notwendig Standardausführung: Rücklauf (kalt, blau) links AG; Vorlauf (heiß, rot) rechts mit Überwurfmutter

Technische Daten: gevoSol 23V / gevoSol 23H			
Abmessungen Vertikalformat:	2100 x 1070 x 105 mm	Füllvolumen:	1,95 lt.
Abmessungen Horizontalformat:	1070 x 2100 x 105 mm	Max. Aufstellwinkel:	75°
Bruttofläche:	2,25 m ²	Min. Aufstellwinkel:	20°
Lichteintrittsfläche:	2,01 m ²	Max. Betriebsdruck:	10 bar
Absorberfläche:	2,01 m ²	Prüfdruck:	15 bar
Gewicht ohne Wärmeträger:	42 kg		
Montage:	Vertikal, Horizontal, Aufdach, Freiaufstellung		

Technische Daten: gevoSol 26V / gevoSol 26H			
Abmessungen Vertikalformat:	2100 x 1230 x 105 mm	Füllvolumen:	2,05 lt.
Abmessungen Horizontalformat:	1230 x 2100 x 105 mm	Max. Aufstellwinkel:	75°
Bruttofläche:	2,58 m ²	Min. Aufstellwinkel:	20°
Lichteintrittsfläche:	2,33 m ²	Max. Betriebsdruck:	10 bar
Absorberfläche:	2,33 m ²	Prüfdruck:	15 bar
Gewicht ohne Wärmeträger:	48 kg		
Montage:	Vertikal, Horizontal, Aufdach, Freiaufstellung		

gevoSol 23

gevoSol 26

Leistungsdaten lt. EN ISO 9806:2017	gevoSol 23	gevoSol 26
Prüfbericht-Nummer:	TÜV 21242669.03	TÜV 21242669.02
Konversionsfaktor η_0 :	0,794	0,775
Linearer Wärmeverlustkoeffizient a_1 :	3,476	3,462
Quadratischer Wärmeverlustkoeffizient a_2 :	0,016	0,013
Winkelkorrekturfaktor:	0,935	0,876
Wirkungsgrad $\eta_{0,04}$:	0,624	0,604

Kollektorleistung in Watt lt. EN ISO 9806: gevoSol 23			
	Bestrahlungsstärke W / m ²		
	400 W/m ²	700 W/m ²	1000 W/m ²
¹⁾ $\vartheta_k - \vartheta_a = 0$ K	602	1100	1595
¹⁾ $\vartheta_k - \vartheta_a = 10$ K	529	1026	1522
¹⁾ $\vartheta_k - \vartheta_a = 30$ K	363	861	1357
¹⁾ $\vartheta_k - \vartheta_a = 50$ K	172	670	1166

Kollektorleistung in Watt lt. EN ISO 9806: gevoSol 26			
	Bestrahlungsstärke W / m ²		
	400 W/m ²	700 W/m ²	1000 W/m ²
¹⁾ $\vartheta_k - \vartheta_a = 0$ K	648	1235	1829
¹⁾ $\vartheta_k - \vartheta_a = 10$ K	563	1150	1745
¹⁾ $\vartheta_k - \vartheta_a = 30$ K	374	961	1556
¹⁾ $\vartheta_k - \vartheta_a = 50$ K	160	747	1337

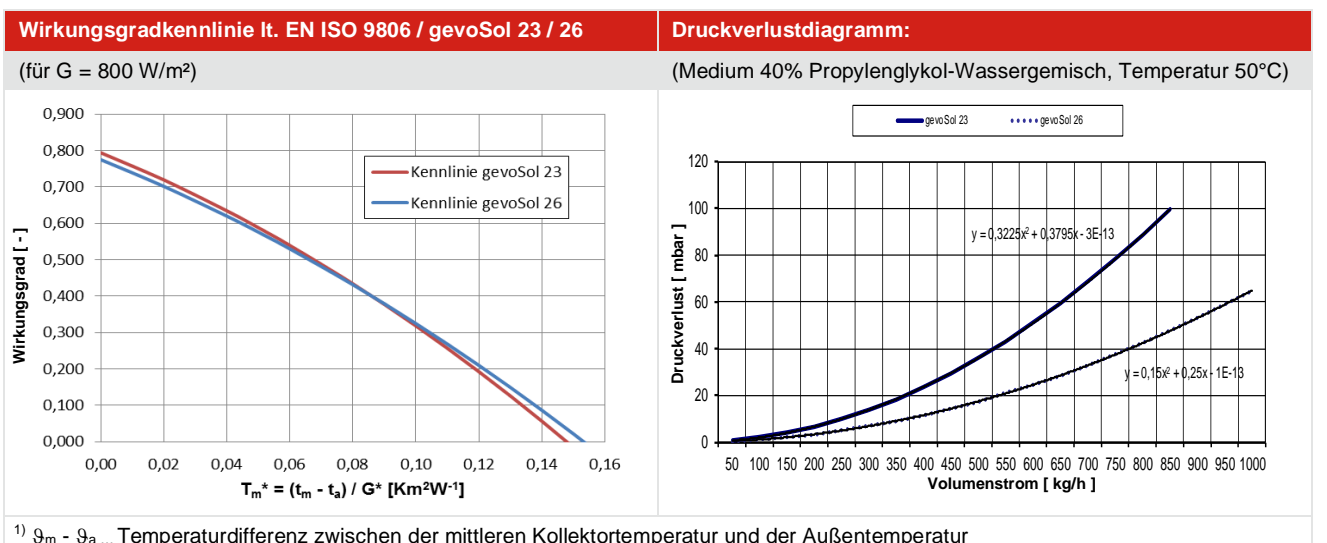

gevoSol 23

gevoSol 26

Anschlussset

Messing T-Stück, beidseitig stabile Rotgußverschraubung mit doppelter Dichtfläche (DKOL); Viton Dichtringe; 8 mm Tauchhülse; auch mit vorisoliertem Edelstahlwellrohr erhältlich; Dimensionen: 22 mm Lötübergang beidseitig



• **Bestellhilfe** Eine Garnitur pro Kollektorfeld unbedingt notwendig zur Fühlerplatzierung!

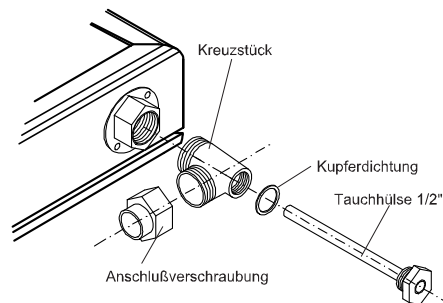

Anschlussverschraubung



• **Bestellhilfe** Für weitere Kollektorfelder ohne Fühlerplatzierung

Hydraulische Anbindung

Kollektorfühler wird über das Anschlussstück am rechten Kollektor montiert.

Achtung! Bei Sonnenschein kann es bei der Kollektormontage zu hohen Temperaturen an den Anschlussverschraubungen kommen!

Achtung! Bei Arbeiten auf dem Dach sind geeignete Maßnahmen für den Unfallschutz zu treffen! Unfallverhütungsvorschriften sind zu beachten!

Achtung! Durch die hydraulische Verschaltung des Absorbers **MUSS** das Kollektorfeld von links nach rechts durchströmt werden! Sonst wird der Kollektor nicht vollständig entlüftet und es kommt zu einer enormen Leistungsminderung!

Abb. 1



Abb. 2



• **Hinweis:** Es können bis zu 10 Stk. Kollektoren gevoSol 23 sowie bis zu 10 Stk. Kollektoren gevoSol 26 sowohl vertikal als auch horizontal in Serie angeschlossen werden. Darüber hinaus sollen die Kollektoren aufgeteilt und nach Tichelmann verschaltet werden (siehe Abb. 1 und Abb. 2, Beispiel für Vertikalformat).

gevoSol 23

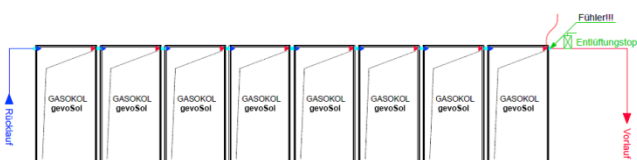
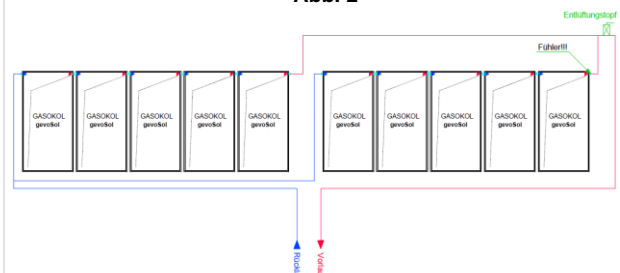
gevoSol 26

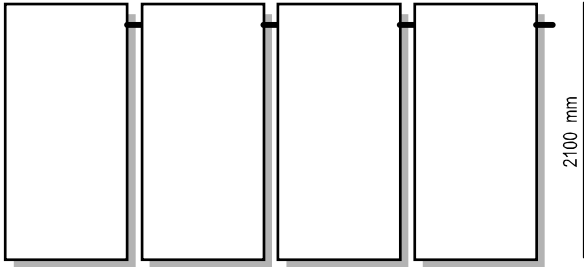
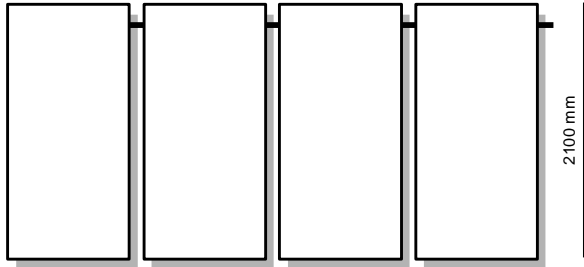
Kollektorfeldabmessungen Type vertikal			
 <p>1 Stk. = 1070 mm</p>		 <p>1 Stk. = 1230 mm</p>	
Kollektoranzahl	Anlagenbreite [mm]	Kollektoranzahl	Anlagenbreite [mm]
3 Stk.	3330	3 Stk.	3810
4 Stk.	4460	4 Stk.	5100
5 Stk.	5590	5 Stk.	6390
6 Stk.	6720	6 Stk.	7680
7 Stk.	7850	7 Stk.	8970
8 Stk.	8980	8 Stk.	10260
9 Stk.	10110	9 Stk.	11550
10 Stk.	11240	10 Stk.	12840

Es können bis zu 10 Stk. Kollektoren gevoSol 23 sowie bis zu 10 Stk. Kollektoren gevoSol 26 - sowohl vertikal als auch horizontal - in Serie angeschlossen werden. Darüber hinaus sollen die Kollektoren aufgeteilt und nach Tichelmann verschaltet werden.

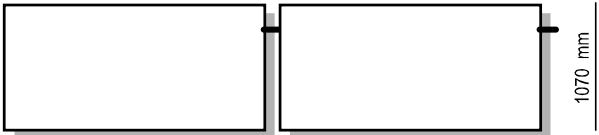
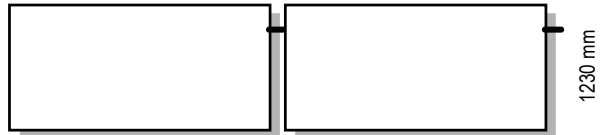
Kollektorfeldabmessungen Type horizontal			
 <p>1 Stk. = 2100 mm</p>		 <p>1 Stk. = 2100 mm</p>	
Kollektoranzahl	Anlagenbreite [mm]	Kollektoranzahl	Anlagenbreite [mm]
3 Stk.	6420	3 Stk.	6420
4 Stk.	8580	4 Stk.	8580
5 Stk.	10740	5 Stk.	10740
6 Stk.	12900	6 Stk.	12900
7 Stk.	15060	7 Stk.	15060
8 Stk.	17220	8 Stk.	17220
9 Stk.	19380	9 Stk.	19380
10 Stk.	21540	10 Stk.	21540